

DREPTURI DE AUTOR © Hangzhou EZVIZ Software Co., Ltd. TOATE DREPTURILE REZERVATE.

Orice informație, inclusiv, printre altele, formulări, imagini, grafice sunt proprietățile Hangzhou EZVIZ Software Co., Ltd. (denumite în continuare „EZVIZ”). Acest manual de utilizare (denumit în continuare „Manualul”) nu poate fi reprodus, modificat, tradus sau distribuit, parțial sau în întregime, prin niciun fel de mijloc, fără permisiunea prealabilă scrisă a EZVIZ. Cu excepția cazului în care se stipulează altfel, EZVIZ nu face nicio garanție sau reprezentare, expresă sau implicită, cu privire la Manual.

### **Despre acest manual**

Manualul include instrucțiuni pentru utilizarea și gestionarea produsului. Fotografiile, diagramele, imaginile și toate celelalte informații de mai jos sunt doar pentru descriere și explicații. Informațiile conținute în Manualul pot fi modificate, fără notificare prealabilă, din cauza actualizărilor firmware-ului sau din alte motive. Puteți consulta cea mai recentă versiune pe site-ul web EZVIZ™ (<http://www.ezviz.com>).

### **Înregistrare revizuire**

Lansare nouă – Decembrie 2025

### **Recunoașterea mărcilor comerciale**

EZVIZ™,  și alte mărci comerciale și sigle ale EZVIZ reprezintă proprietatea EZVIZ în diferite jurisdicții. Alte mărci comerciale și sigle menționate mai jos reprezintă proprietatea respectivilor deținători.

### **Declinarea răspunderii legale**

ÎN MĂSURA MAXIMĂ PERMISĂ DE LEGISLAȚIA APLICABILĂ, PRODUSUL DESCRIS, ÎMPREUNĂ CU COMPONENTELE HARDWARE, SOFTWARE ȘI FIRMWARE ALE ACESTUIA, ESTE FURNIZAT „AȘA CUM ESTE”, CU TOATE DEFECTELE ȘI ERORILE, IAR EZVIZ NU GARANTEAZĂ NICI ÎN MOD EXPRES, NICI SUBÎNȚELES, INCLUSIV, DAR FĂRĂ A SE LIMITA LA, VANDABILITATEA, CALITATEA SATISFĂCĂTOARE, ADECVAREA PENTRU UN ANUMIT SCOP ȘI NEÎNCĂLCAREA DREPTURILOR TERȚILOR. ÎN NICIO SITUAȚIE EZVIZ, DIRECTORII, FUNCȚIONARII, ANGAJAȚII SAU AGENȚII SĂI NU VOR RĂSPUNDE PENTRU NICIUN FEL DE DAUNE CONSECUTIVE, ACCIDENTALE SAU INDIRECTE, INCLUSIV, PRINTRE ALTELE, DAUNE PENTRU PIERDEREA PROFITULUI ACTIVITĂȚII, ÎNTRERUPEREA ACTIVITĂȚII, SAU PIERDEREA DE DATE SAU DOCUMENTE ÎN LEGĂTURĂ CU UTILIZAREA ACESTUI PRODUS, CHIAR DACĂ EZVIZ A FOST AVERTIZAT DE POSIBILITATEA UNOR ASTFEL DE DAUNE.

ÎN LIMITA MAXIMĂ PERMISĂ DE LEGEA APLICABILĂ, RĂSPUNDEREA TOTALĂ A EZVIZ PENTRU TOATE DAUNELE NU VA DEPĂȘI ÎN NICIUN CAZ PREȚUL INIȚIAL DE ACHIZIȚIE AL PRODUSULUI.

EZVIZ NU ÎȘI ASUMĂ NICIO RĂSPUNDERE PENTRU VĂTĂMĂRI CORPORALE SAU DAUNE MATERIALE CA URMARE A ÎNTRERUPERII PRODUSULUI SAU A ÎNCETĂRII SERVICIULUI CAUZATE DE: A) INSTALAREA SAU UTILIZAREA NECORESPUNZĂTOARE, ALTELE DECÂT CELE SOLICITATE; B) PROTECȚIA INTERESELOR NAȚIONALE SAU PUBLICE; C) FORȚA MAJORĂ; D) UTILIZAREA DE CĂTRE DVS. SAU TERȚI, INCLUSIV, DAR FĂRĂ A SE LIMITA LA, UTILIZAREA PRODUSELOR, SOFTWARE-ULUI, APLICAȚIILOR TERȚILOR ȘI ALTELE.

ÎN CEEA CE PRIVEȘTE PRODUSUL CU ACCES LA INTERNET, UTILIZAREA PRODUSULUI SE VA FACE ÎN ÎNTREGIME DOAR PE RISC PROPRIU. EZVIZ NU ÎȘI VA ASUMA RESPONSABILITATEA PENTRU FUNCȚIONAREA NECORESPUNZĂTOARE, SCURGERILE DE INFORMAȚII CONFIDENȚIALE SAU ALTE DAUNE CARE POT REZULTA DIN ATACURILE CIBERNETICE, ATACURILE HACKERILOR, INFECTAREA CU VIRUȘI SAU ALTE RISCURI DE SECURITATE PE INTERNET; CU TOATE ACESTE, EZVIZ VA OFERI ASISTENȚĂ TEHNICĂ OPORTUNĂ DACĂ ESTE NECESAR. LEGILE DE SUPRAVEGHERE ȘI LEGILE PRIVIND PROTECȚIA DATELOR VARIAZĂ ÎN FUNCȚIE DE JURISDICȚIE. VĂ RUGĂM SĂ VERIFICAȚI TOATE LEGILE RELEVANTE DIN JURISDICȚIA DVS. ÎNAINTE DE A UTILIZA ACEST PRODUS PENTRU A VĂ ASIGURA CĂ UTILIZAREA DE CĂTRE DVS. RESPECTĂ LEGEA APLICABILĂ. EZVIZ VA FI RĂSPUNZĂTOARE ÎN EVENTUALITATEA ÎN CARE ACEST PRODUS ESTE UTILIZAT ÎN SCOPURI NELEGITIME.

ÎN CAZUL UNOR CONFLICTE ÎNTRE CELE DE MAI SUS ȘI LEGEA APLICABILĂ, ACEASTA DIN URMĂ PREVALEAZĂ.

# Cuprins

<b>Prezentare generală</b>	<b>1</b>
1. Conținutul pachetului	1
2. Noțiuni de bază	1
<b>Obțineți aplicația EZVIZ</b>	<b>2</b>
<b>Instalați un card microSD™ (opțional)</b>	<b>3</b>
<b>Conectare la alimentare</b>	<b>3</b>
<b>Adăugați camera la EZVIZ</b>	<b>4</b>
Opțiunea A: Configurare prin cablu	4
Opțiunea B: Configurare Wi-Fi	5
<b>Instalare</b>	<b>5</b>
1. Locul de instalare	5
2. Instalați placa de montare	5
3. Montarea camerei	6
<b>Vizualizarea dispozitivului</b>	<b>7</b>
1. Vizualizare live	7
2. Setări	8
<b>Conectare EZVIZ</b>	<b>9</b>
1. Utilizarea Amazon Alexa	9
2. Utilizarea Google Assistant	9
<b>Întrebări frecvente</b>	<b>10</b>
<b>Inițiative privind utilizarea produselor video</b>	<b>11</b>

# Prezentare generală

## 1. Conținutul pachetului



Cameră (1 buc.)



Adaptor de alimentare (1 buc.)



Cablu de alimentare (1 buc.)



Șablon de găurire (1 buc.)



Placă de montare (1 buc.)



Set de șuruburi (1 buc.)



Informații de reglementare (2 buc.)



Guid de pornire rapidă (1 buc.)







 Aspectul adaptorului de alimentare este supus celui real pe care l-ați cumpărat.

## 2. Noțiuni de bază





Înclinați sfera în sus

Nume	Descriere
Indicator LED	<p> Roșu continuu: Camera pornește.</p> <p> Roșu intermitent lent: Excepție de rețea.</p> <p> Roșu care clipește rapid: Excepție cameră (de exemplu, eroare card microSD™).</p> <p> Albastru continuu: Filmarea este în curs de vizualizare în aplicația EZVIZ.</p> <p> Albastru intermitent lent: Camera funcționează corect.</p> <p> Albastru intermitent rapid: Camera este pregătit pentru configurarea rețelei.</p>
Slot pentru card microSD™	<ul style="list-style-type: none"> <li>• Introduceți un card microSD™ (achiziționat separat) în slotul pentru card. Inițializați cardul în aplicația EZVIZ înainte de a-l utiliza.</li> <li>• Compatibilitate recomandată: Clasa 10, spațiu maxim de 512 GB.</li> </ul>
Buton RESET	Când camera funcționează, apăsați și mențineți apăsat butonul timp de 4 secunde pentru a reporni și a seta toți parametrii la valorile implicite.

## Obțineți aplicația EZVIZ

1. Conectați telefonul mobil la Wi-Fi (sugerat).
2. Descărcați și instalați aplicația EZVIZ căutând „EZVIZ” în App Store sau Google Play™.
3. Lansați aplicația și înregistrați un cont de utilizator EZVIZ.

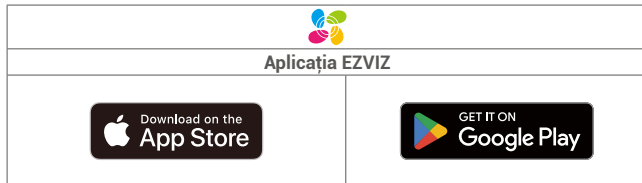

-  Dacă ați folosit deja aplicația, asigurați-vă că este cea mai recentă versiune. Pentru a afla dacă este disponibilă o actualizare, accesați magazinul de aplicații și căutați EZVIZ.

## Instalați un card microSD™ (opțional)

1. Rotiți sfera în sus până când vedeți slotul pentru card.
2. Introduceți un card microSD™ (achiziționat separat) în slotul pentru card.

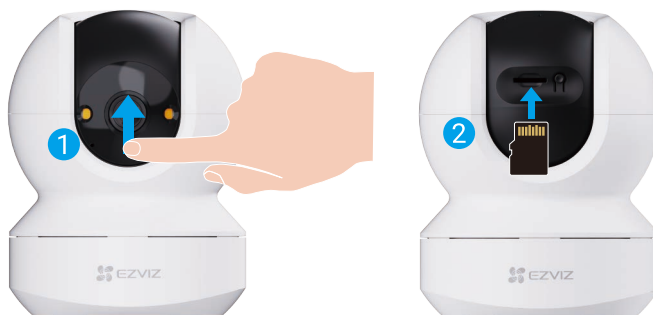

- i** După instalarea cardului microSD™, urmați pașii de mai jos pentru a inițializa cardul în aplicația EZVIZ înainte de a-l utiliza.
1. În aplicația EZVIZ, atingeți Lista de înregistrări din interfața Setări dispozitiv, pentru a verifica starea cardului SD.
  2. Dacă starea cardului microSD™ apare ca „Neinițializat”, atingeți-l pentru a-l inițializa. Starea se va schimba apoi în În uz, permițând stocarea videoclipurilor.

## Conectare la alimentare

Conectați portul de alimentare la o priză de alimentare cu ajutorul adaptorului de alimentare și a cablului de alimentare (inclus în pachet). Atunci când indicatorul LED clipește rapid în albastru, aceasta indică faptul că procesul de pornire este finalizat și dispozitivul este gata pentru configurarea rețelei.



- i**
- Se recomandă utilizarea cablului de alimentare și a adaptorului de alimentare incluse în pachet.
  - Pentru deconectarea de la sursa de alimentare, deconectați conectorul de alimentare de la dispozitiv.

# Adăugați camera la EZVIZ

Conectați camera la o rețea prin cablu sau Wi-Fi, apoi adăugați-o la aplicația EZVIZ.

- Conexiune prin cablu: Conectați camera la un router. Consultați ["Opțiunea A: Configurare prin cablu"](#).
- Configurare Wi-Fi: Configurați setările Wi-Fi. Consultați ["Opțiunea B: Configurare Wi-Fi"](#).

**i** Prioritate rețea: Rețea cablată > Wi-Fi.

## Opțiunea A: Configurare prin cablu

1. Conectați camera la portul LAN al routerului cu un cablu Ethernet (se achiziționează separat).

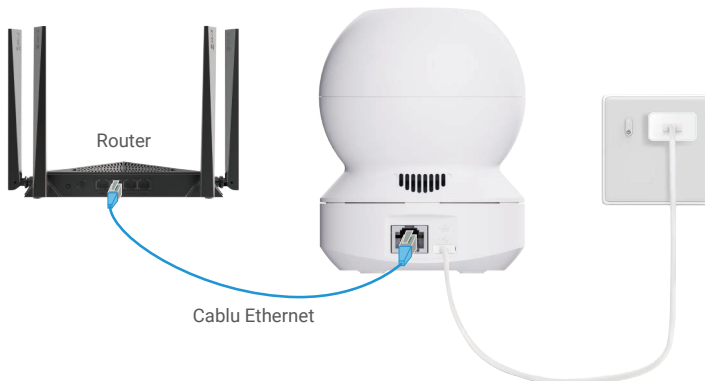

**i** Când indicatorul LED devine albastru intermitent lent, aceasta indică faptul că camera a fost conectată la Internet.

2. Conectați-vă la cont utilizând aplicația EZVIZ.
3. Pe ecranul de pornire, atingeți „+” în colțul din dreapta sus pentru a accesa interfața Scanează codul QR.
4. Scațați codul QR pe coperta ghidului de pornire rapidă sau de pe corpul camerei.



**i** De asemenea, puteți introduce direct dispozitivul SN pentru adăugare.

5. Urmați expertul aplicației EZVIZ pentru a adăuga dispozitivul la contul aplicației EZVIZ.

## Opțiunea B: Configurare Wi-Fi

**i** Conectați camera la rețeaua Wi-Fi la care este conectat și telefonul mobil.

1. Conectați-vă la cont utilizând aplicația EZVIZ.
2. Pe ecranul de pornire, atingeți „+” în colțul din dreapta sus pentru a accesa interfața Scanează codul QR.
3. Scanați codul QR pe coperta ghidului de pornire rapidă sau de pe corpul camerei.



**i** De asemenea, puteți introduce direct dispozitivul SN pentru adăugare.

4. Uurmați expertul aplicației EZVIZ pentru a finaliza configurarea Wi-Fi și pentru a adăuga camera la contul aplicației EZVIZ.

## Instalare

### 1. Locul de instalare

Alegeți o locație cu un câmp vizual clar, fără blocaje și cu un semnal wireless bun către cameră. Vă rugăm să rețineți următoarele sfaturi:

- Instalați dispozitivul numai în interior, deoarece nu este impermeabil.
- Îndepărtați folia protectoare de pe obiectiv.
- Asigurați-vă că peretele este suficient de puternic pentru a rezista de trei ori greutatea camerei.
- Evitați instalarea camerei într-o zonă în care se aprind multă lumină direct în obiectivul camerei.
- Este recomandat să setați sensibilitatea de detecție în aplicația EZVIZ atunci când selectați locația. Astfel, puteți verifica dacă mișcarea poate fi detectată în poziția camerei și puteți regla sensibilitatea în funcție de dimensiunea și distanța obiectului detectat.
- Înălțimea de montare recomandată: 3 metri (≈9,8 picioare) deasupra solului.

### 2. Instalați placa de montare

Camera poate fi plasată orizontal sau montată pe tavan. Aici luăm drept exemplu montarea pe tavan.

1. Așezați șablonul de găurit pe suprafața pe care ați ales-o pentru a monta camera.
2. (Numai pentru perete/tavan de ciment) Găuriți găurile cu șurub conform șablonului și introduceți trei ancore.
3. Utilizați trei șuruburi metalice pentru a fixa placa de montare.

- i** Săgeata de pe șablonul de găurire trebuie să indice aceeași direcție cu cea a obiectivului camerei.
- Când instalați placa de montare, aliniați săgeata de pe placa de montare cu săgeata de pe șablonul burghiului.

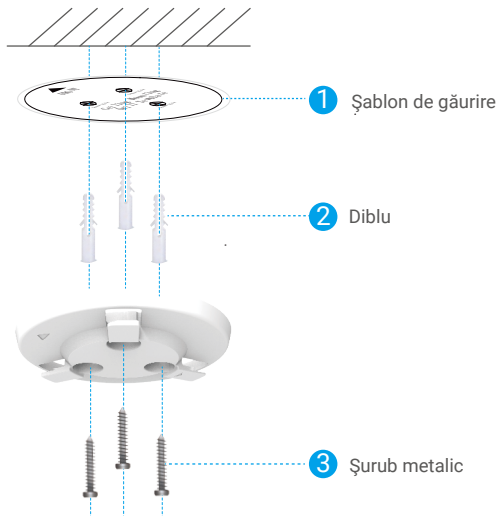

### 3. Montarea camerei

Montați camera pe placa de montare și rotiți-o în sensul acelor de ceasornic până când este fixată.

**i** Când montați camera, asigurați-vă că obiectivul camerei este orientat în aceeași direcție cu săgeata de pe placa de montare.



# Vizualizarea dispozitivului

**i** Interfața aplicației se poate modifica din cauza actualizării versiunii.

## 1. Vizualizare live



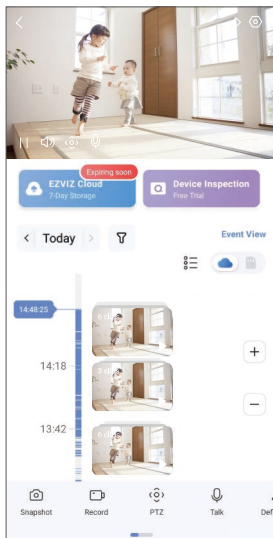

Când lansați aplicația EZVIZ, pagina dispozitivului se afișează așa cum se arată mai jos.

Puteți să vizualizați și să ascultați un flux live, să faceți instantanee sau înregistrări și să alegeți definiția video după cum este necesar.



**i** Glisați spre stânga și spre dreapta pe ecran pentru a vedea mai multe pictograme.

Pictogramă	Descriere
	Partajare. Împărtășiți dispozitivul cu oricine doriți.
	Setări. Vizualizați sau modificați setările dispozitivului.
	Instantaneu. Faceți un instantaneu.
	Înregistrare. Porniți/opriți manual înregistrarea.
	PTZ. Rotați camera pentru a obține un câmp vizual mai larg. Presetarea locației. Controlați PTZ pentru a seta locația de monitorizare ca locații presetate.
	Vorbiți. Atingeți pictograma, apoi urmați instrucțiunile de pe ecran pentru a vorbi sau asculta persoane din fața camerei.
	Definiție. Atingeți pentru a selecta o rezoluție video.
	Modul de confidențialitate. Atingeți pentru a activa modul de confidențialitate. Camera se va roti în sus până când obiectivul este acoperit de carcasa dispozitivului și vizualizarea live nu mai este afișată. <b>i</b> Puteți atinge butonul de dezactivare din zona de vizualizare live pentru a dezactiva modul de confidențialitate, iar obiectivul se va muta înapoi în poziție orizontală.
	Patrulare automată. Atingeți pictograma și PTZ poate efectua detectarea patrulei multiunghi pe baza punctelor prestabilite implicite sau personalizate.
	Imagine 360°. Atingeți pentru a genera o imagine de vizualizare la 360 de grade.

Pictogramă	Descriere
	Alarmă. Atingeți pictograma și dispozitivul va emite sunete și va clipi pentru a descuraja intrușii.
	Dispozitiv apropiat. Atingeți pentru a verifica dispozitivele disponibile din apropiere.
	PiP. Vizualizați videoclipul afișat deasupra altei aplicații pe care o utilizați.
	Sfat. Atingeți pentru a vedea mai multe informații despre dispozitiv.
	Rearanjează. Rearanjați secvența tuturor funcțiilor de mai sus.

## 2. Setări

În pagina de setări, puteți seta parametrii dispozitivului.

Parametru	Descriere
Nume	Aici puteți vizualiza sau atinge pentru a personaliza numele dispozitivului dvs.
Detectare inteligentă	Puteți selecta între diferite tipuri de detecție pentru dispozitivul dvs.
Notificare mesaj	Puteți gestiona mesajul dispozitivului și notificarea aplicației EZVIZ.
Setări audio	Puteți seta parametrii audio relevanți pentru dispozitivul dvs.
Setări imagine	Puteți seta parametrii de imagine relevanți pentru dispozitivul dvs.
Setări lumină	Puteți seta parametrii de lumină relevanți pentru dispozitivul dvs.
Setări PTZ	Aici puteți seta parametrii PTZ pentru dispozitivul dvs., cum ar fi calibrarea poziției PTZ și presetarea PTZ.
Lista de înregistrări	Puteți selecta între diferite tipuri de înregistrare pentru dispozitivul dvs. și puteți vedea aici starea cardului microSD™.
Setări de confidențialitate	Puteți cripta videoclipurile cu o parolă de criptare sau puteți activa modul de confidențialitate aici.
Setări de rețea	Puteți vedea starea conexiunii și puteți configura rețeaua Wi-Fi.
Informații despre dispozitiv	Aici puteți vedea informațiile despre dispozitiv.
Partajare dispozitiv	Puteți partaja dispozitivul cu un membru al familiei sau cu un oaspete.
EZVIZ Cloud	Puteți să vă abonați și să gestionați spațiul de stocare în cloud.  Funcția este disponibilă numai în anumite țări. Vă rugăm să verificați disponibilitatea în țara dvs. înainte de a cumpăra. Producătorul își rezervă dreptul la explicații finale.
Repornire dispozitiv	Atingeți pentru a reporni dispozitivul.
Ștergere dispozitiv	Apăsați pentru a șterge dispozitivul din aplicația EZVIZ.

## 1. Utilizarea Amazon Alexa

Aceste instrucțiuni vă vor permite să controlați dispozitivele EZVIZ cu Amazon Alexa. Dacă întâmpinați dificultăți în timpul procesului, vă rugăm să consultați **Remedierea defecțiunilor**.

### Înainte de a începe, asigurați-vă că:

1. Dispozitivele EZVIZ sunt conectate la aplicația EZVIZ.
2. În aplicația EZVIZ, dezactivați „Criptarea imaginilor” din pagina Setări dispozitiv.
3. Aveți un dispozitiv compatibil cu Alexa (de exemplu, Echo Spot, Echo-Show, All-New Echo-Show, Fire TV (toate generațiile), Fire TV stick (numai a doua generație) sau televizoare inteligente Fire TV Edition).
4. Aplicația Amazon Alexa este deja instalată pe dispozitivul dvs. inteligent și ați creat un cont.

### Pentru a controla dispozitivele EZVIZ cu Amazon Alexa:

1. Deschideți aplicația Alexa și selectați „Abilități și jocuri” din meniu.
2. Pe ecranul Abilități și jocuri, căutați „EZVIZ” și veți găsi abilități „EZVIZ”.
3. Selectați abilitățile dispozitivului EZVIZ, apoi atingeți **ACTIVAȚI PENTRU A UTILIZA**.
4. Introduceți numele de utilizator și parola EZVIZ și apăsați **Conectare**.
5. Atingeți butonul **Autorizare** pentru a autoriza Alexa să vă acceseze contul EZVIZ, astfel încât Alexa să poată controla dispozitivele EZVIZ.
6. Veți vedea „EZVIZ a fost conectat cu succes”, apoi apăsați **DESCOPERĂ DISPOZITIVE** pentru a permite Alexa să descopere toate dispozitivele EZVIZ.
7. Reveniți la meniul aplicației Alexa și selectați „Dispozitive”, iar sub dispozitive veți vedea toate dispozitivele EZVIZ.

### Comandă vocală

Descoperiți un nou dispozitiv inteligent prin meniul „Smart Home” din aplicația Alexa sau Funcția de control vocal Alexa. Odată ce dispozitivul este găsit, îl puteți controla cu vocea. Rostiți comenzi simple pentru Alexa.

-  Numele dispozitivului, de exemplu: „arată camera xxxx,” poate fi modificat în aplicația EZVIZ. De fiecare dată când schimbați numele dispozitivului, va trebui să descoperiți din nou dispozitivul pentru a actualiza numele.

### Remedierea defecțiunilor

#### Ce trebuie să fac dacă Alexa nu reușește să descopere dispozitivul meu?

Verificați dacă există probleme de conectare la Internet.  
Reporniți dispozitivul inteligent și redescoperiți-l pe Alexa.

#### De ce starea dispozitivului este „Offline” pe Alexa?

Este posibil ca conexiunea wireless să fi fost deconectată. Reporniți dispozitivul inteligent și redescoperiți-l pe Alexa.  
Accesul la internet pe ruterul dvs. ar putea fi indisponibil. Verificați dacă routerul este conectat la internet și încercați din nou.

-  Pentru detalii despre țările care susțin utilizarea Amazon Alexa, consultați site-ul oficial al acestuia.

## 2. Utilizarea Google Assistant

Cu ajutorul Google Assistant, puteți activa dispozitivul EZVIZ și puteți viziona în direct prin intermediul comenzilor vocale Google Assistant.

### Sunt necesare următoarele dispozitive și aplicații:

1. O aplicație EZVIZ funcțională.
2. În aplicația EZVIZ, dezactivați „Criptarea imaginilor” și activați „Audio” din pagina Setări dispozitiv.
3. Un televizor cu Chromecast funcțional care se conectează la acesta.
4. Aplicația Google Assistant de pe telefon.

### Pentru a începe, urmați pașii de mai jos:

1. Configurați dispozitivul EZVIZ și asigurați-vă că acesta funcționează corect în aplicație.
2. Descărcați aplicația Google Home din App Store sau Google Play™ și conectați-vă la contul dvs. Google.
3. În ecranul Myhome, atingeți „+” din colțul din stânga sus și selectați „Configurare dispozitiv” din lista de meniu pentru a accesa interfața Configurare.

4. Apăsați **Funcționează cu Google**, și căutați „EZVIZ”, unde veți găsi abilități „EZVIZ”.
5. Introduceți numele de utilizator și parola EZVIZ și apăsați **Conectare**.
6. Atingeți butonul **Autorizare** pentru a autoriza Google să vă acceseze contul EZVIZ, astfel încât Google să poată controla dispozitivele EZVIZ.
7. Atingeți **Revenire la aplicație**.
8. Urmați pașii de mai sus pentru a finaliza autorizarea. Când sincronizarea este finalizată, serviciul EZVIZ va fi enumerat în lista dvs. de servicii. Pentru a vedea o listă de dispozitive compatibile în contul dvs. EZVIZ, atingeți pictograma de serviciu EZVIZ.
9. Acum încercați câteva comenzi. Utilizați numele camerei pe care ați creat-o atunci când configurați sistemul.

Utilizatorii pot gestiona dispozitivele ca o singură entitate sau într-un grup. Adăugarea de dispozitive într-o cameră permite utilizatorilor să controleze simultan un grup de dispozitive utilizând o singură comandă.

Consultați linkul pentru mai multe informații:

<https://support.google.com/googlehome/answer/7029485?co=GENIE.Platform%3DAndroid&hl=en>

## Întrebări frecvente

**Î: Dacă camera este offline, va continua înregistrarea video?**

R: Dacă camera este pornită, dar se deconectează de la Internet, atunci înregistrarea video pe cardul microSD™ va continua, dar înregistrarea în cloud se va opri. Dacă camera este oprită, ambele înregistrări video se vor opri.

**Î: Ce se întâmplă dacă îmi uit parola?**

R: Vă rugăm să accesați pagina de autentificare din aplicația EZVIZ și apăsați pe „Ai uitat parola?” Apoi, introduceți adresa de e-mail sau numărul de telefon asociat contului și apăsați pe „Trimite”. După primirea codului de verificare, introduceți codul și resetați parola.

**Î: De ce nu pot primi codul meu de verificare?**

- R:
1. Dacă ați înregistrat contul prin e-mail, vă rugăm să verificați căsuța cu e-mailuri nedorite. Dacă tot nu poți primi codul de verificare, este posibil să ai un filtru/bloc de e-mail care restricționează acest e-mail, te rugăm să consulți furnizorul de e-mail.
  2. Dacă ați înregistrat un cont prin intermediul numărului de telefon mobil, vă rugăm să confirmați dacă telefonul dvs. mobil poate primi sau nu coduri scurte SMS.
  3. Dacă tot nu puteți primi codul de verificare, vă rugăm să furnizați numărul dvs., țara dvs. și ora solicitării la centrul de asistență la [support@ezviz.com](mailto:support@ezviz.com) sau contactați echipa de asistență regională.

**Î: Ce trebuie să fac dacă configurarea Wi-Fi nu a reușit?**

R: Vă rugăm să verificați următoarele setări:

1. Asigurați-vă că telefonul dvs. mobil este conectat la Wi-Fi și că rețeaua Wi-Fi funcționează corect.
2. Verificați starea rețelei:
  - Asigurați-vă că rețeaua dvs. nu are firewall sau alte limite.
  - Asigurați-vă că routerul poate distribui adresa IP pe dispozitivul dvs. sau dezactivați setarea IP statică (DHCP este activat în mod implicit pe toate dispozitivele EZVIZ).
3. Resetați camera și asigurați-vă că aceasta este în modul de configurare Wi-Fi, apoi finalizați configurația dispozitivului în aplicația EZVIZ.

**Î: Cum se obține codul de verificare al dispozitivului (6 majuscule)?**

R: Rețineți că pentru majoritatea dispozitivelor EZVIZ, de obicei, există două modalități de a obține codul de verificare a dispozitivului din 6 majuscule:

- La majoritatea modelelor, poate fi găsit pe autocolantul/eticheta dispozitivului EZVIZ;
- De asemenea, codul de verificare poate fi găsit în Setări cameră -> Informații dispozitiv -> Cod de verificare.

 Pentru informații suplimentare despre dispozitiv, vă rugăm să consultați [www.ezviz.com/ro](http://www.ezviz.com/ro).

# Inițiativa privind utilizarea produselor video

Stimați utilizatori valoroși EZVIZ,

Tehnologia afectează fiecare aspect al vieții noastre. În calitate de companie de tehnologie cu orientare către viitor, suntem tot mai conștienți de rolul pe care îl joacă tehnologia în îmbunătățirea eficienței și a calității vieții noastre. În același timp, suntem conștienți și de potențialul daunelor cauzate de utilizarea sa necorespunzătoare. De exemplu, produsele video pot înregistra imagini reale, complete și clare, prin urmare, ele prezintă valori excelente în reprezentarea faptelor. Cu toate acestea, distribuirea, utilizarea și/sau prelucrarea necorespunzătoare a înregistrărilor video pot încălca confidențialitatea, drepturile și interesele legitime ale terților.

Angajată să inoveze tehnologia în beneficiul tuturor, noi, la EZVIZ, susținem cu seriozitate ca fiecare utilizator să folosească produsele video în mod corespunzător și responsabil, astfel încât să creăm împreună un mediu pozitiv în care toate practicile și utilizările conexe să respecte legile și reglementările aplicabile, să respecte interesele și drepturile individuale și să promoveze moralitatea socială.

lată inițiativele EZVIZ la care am aprecia atenția dumneavoastră:

1. Fiecare persoană are o așteptare rezonabilă de confidențialitate, iar utilizarea produselor video nu trebuie să fie în conflict cu o astfel de așteptare rezonabilă. Prin urmare, un anunț de avertizare care clarifică gama de monitorizare ar trebui afișat într-un mod rezonabil și eficient, atunci când se instalează produse video în zone publice. Pentru zonele nepublice, drepturile și interesele persoanelor implicate trebuie evaluate cu grijă, inclusiv, dar fără a se limita la, instalarea produselor video numai după obținerea consimțământului părților interesate și neinstalarea produselor video foarte invizibile fără cunoștința celorlalți.
2. Produsele video înregistrează în mod obiectiv imagini ale activităților reale în timpul și spațiul specificat. Utilizatorii trebuie să identifice în mod rezonabil persoanele și drepturile implicate în acest domeniu de aplicare în avans, pentru a evita orice încălcare a drepturilor de imagine, de confidențialitate sau a altor drepturi legale ale terților, în timp ce se protejează prin intermediul produselor video. În special, dacă alegeți să activați funcția de înregistrare audio pe cameră, aceasta va captura sunete, inclusiv conversații, în intervalul de monitorizare. Vă recomandăm insistent o evaluare cuprinzătoare a potențialelor surse de sunet în raza de monitorizare, pentru a înțelege pe deplin necesitatea și raționalitatea înainte de a activa funcția de înregistrare audio.
3. Produsele video utilizate vor genera în mod constant date audio sau vizuale din scene reale eventual inclusiv informații biometrice, cum ar fi imaginile faciale pe baza selecției utilizatorului pentru caracteristicile produsului. Astfel de date pot fi utilizate sau prelucrate pentru a fi utilizate. Produsele video sunt doar instrumente tehnologice care nu respectă și nu pot respecta standardele legale și morale pentru a ghida utilizarea legală și adecvată a datelor. Metodele și scopurile persoanelor care controlează și utilizează datele generate sunt cele care fac diferența. Prin urmare, operatorii de date nu numai că trebuie să respecte cu strictețe legile și reglementările aplicabile, ci și să respecte pe deplin regulile neobligatorii, inclusiv convențiile internaționale, standardele morale, normele culturale, ordinea publică și obiceiurile locale. În plus, ar trebui să acordăm întotdeauna prioritate protecției vieții private și drepturilor de portret, precum și altor interese rezonabile.
4. Datele video generate continuu de produsele video poartă drepturile, valorile și alte cerințe ale diverselor părți interesate. Astfel, este extrem de important să se asigure securitatea datelor și să se protejeze produsele împotriva intruziunilor rău intenționate. Fiecare utilizator și controler de date trebuie să întreprindă toate măsurile rezonabile și necesare pentru a maximiza securitatea produselor și a datelor, evitând scurgerile de date, divulgarea necorespunzătoare sau utilizarea incorectă, inclusiv, dar fără a se limita la, stabilirea controlului accesului, selectarea unui mediu de rețea adecvat în care să fie conectate produsele video, stabilirea și optimizarea constantă a securității rețelei.
5. Produsele video au adus contribuții importante pentru a îmbunătăți siguranța societății noastre, și credem că vor continua să joace un rol pozitiv în diverse aspecte ale vieții noastre de zi cu zi. Orice încercare de a abuza de aceste produse pentru a încălca drepturile omului sau de a se angaja în activități ilegale contravine esenței înseși a valorii inovării tehnologice și a dezvoltării produselor. Încurajăm fiecare utilizator să stabilească propriile metode și reguli pentru a evalua și monitoriza utilizarea produselor video, astfel încât să se asigure că aceste produse sunt întotdeauna utilizate în mod corespunzător, cu atenție și cu bunăvoință.